

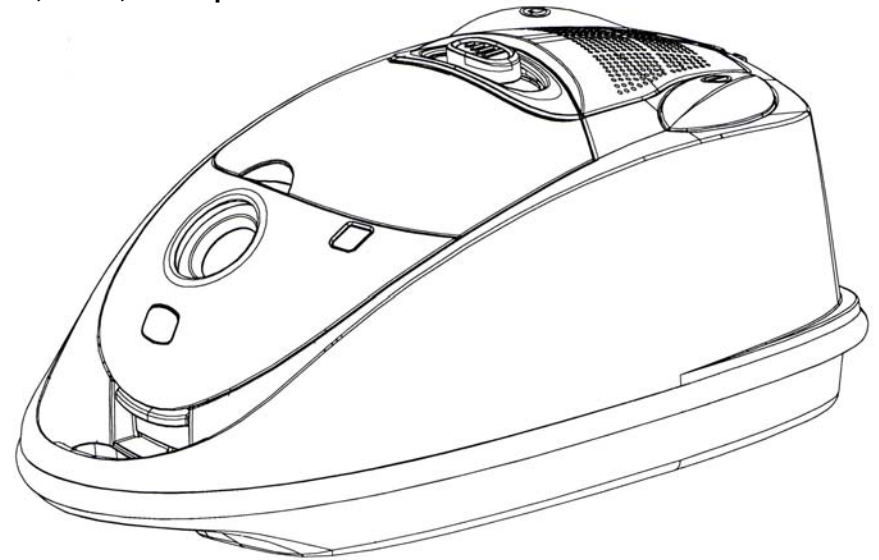

**Professional Canister-Vac
Aspiradora Profesional
Aspirateur-traîneau Professionnel**

**OWNER'S MANUAL
MANUAL DEL USUARIO
GUIDE D'UTILISATION**

**Model/Modelo/Modèle: EP754C
120V., 60Hz., 12 Amps.**



EURO-PRO Operating LLC

U.S.: 94 Main Mill Street, Door 16
Plattsburgh, NY 12901

Canada: 4400 Bois-Franc
St-Laurent, QC H4S 1A7

Tel. :1 (800) 798-7398
www.sharkvac.com

EURO-PRO 

IMPORTANT SAFETY INSTRUCTIONS

When using your **Professional Canister Vacuum**, basic safety precautions should always be observed, including the following:

- ⚠ WARNING:** To reduce the risk of fire, electrical shock, or injury:
1. **Do not** leave vacuum cleaner unattended when it is plugged in. Unplug from outlet when not in use.
 2. To reduce the risk of electric shock – do not use outdoors or on wet surfaces. Do not handle plug or vacuum cleaner with wet hands.
 3. **Do not** allow children to use as a toy. Close attention is necessary when used by or near children.
 4. Use only as described in this manual. Use only manufacturer's recommended attachments.
 5. **Do not** use with damaged cord or plug. **Do not** use vacuum cleaner if it has been dropped, damaged, left outdoors, or dropped into water. Return appliance to **EURO-PRO Operating LLC** for examination, repair or adjustment.
 6. **Do not** pull or carry by cord. Do not use cord as a handle, close a door on cord, or pull cord around sharp edges or corners. Do not run appliance over cord. Keep cord away from heated surfaces.
 7. **Do not** unplug by pulling on cord. To unplug, grasp the plug, not the cord.
 8. Keep hair, loose clothing, fingers, and all parts of body away from openings and moving parts.
 9. **Do not** pick up hot coals, cigarette butts, matches or any hot, smoking, or burning objects.
 10. **Do not** pick up hard or sharp objects such as glass, nails, screws, coins, etc.
 11. **Do not** use without HEPA dust bag and all filters in place.
 12. Turn off all controls before plugging or unplugging vacuum cleaner.
 13. Use extra care when vacuuming on stairs.
 14. **Do not** pick up flammable or combustible materials (lighter fluid, gasoline, kerosene, etc.) or use in the presence of explosive liquids or vapor.
 15. **Do not** pick up toxic material (chlorine bleach, ammonia, drain cleaner, etc.).
 16. **Do not** use in an enclosed space filled with vapors given off by oil based paints, paint thinner, moth proofing substances, flammable dust, or other explosive or toxic vapors.
 17. Always unplug this appliance before connecting or disconnecting vacuum hose.
 18. Always hold the plug when rewinding the power cord. Do not allow plug to whip when rewinding.
 19. Use only on dry, indoor surfaces.
 20. **Do not** use for any purpose other than described in this user's guide.
 21. Use **only** extension cords UL or cUL-rated at 15 amperes. Extension cords rated for less amperage may overheat. Care should be taken to arrange the cord so that the cord cannot be pulled or tripped over.
 22. **Do not** put any objects into openings. **Do not** use with any opening blocked. Keep free of dust, lint, hair and anything else that may reduce air flow.
 23. Store your appliance indoors in a cool, dry area.
 24. Keep your work area well lit.
 25. **Do not** immerse the vacuum in water or other liquids.
 26. Keep end of hose, wands and other openings away from your face and body.

WARNING: The power cord on this product contains lead, a chemical known to the State of California to cause birth defects or other reproductive harm.

Wash hands after handling.

SAVE THESE INSTRUCTIONS

For Household Use Only

⚠ WARNING: To reduce the risk of electric shock, this appliance has a polarized plug (one blade is wider than the other). This plug will fit in a polarized outlet only one way. If the plug does not fit fully in the outlet, reverse the plug. If it still does not fit, contact a qualified electrician to install the proper outlet. Do not modify the plug in any way.

Modèle
EP754C

EURO-PRO 

GARANTIE LIMITÉE D'UN (1) AN

EURO-PRO Operating LLC garantit ce produit contre toute défectuosité matérielle ou de main-d'œuvre pour une période de un (1) an à compter de la date d'achat. Cette garantie ne couvre que l'usage domestique normal.

Si votre appareil cesse de fonctionner correctement dans le cadre d'un usage domestique normal, et ce, pendant la période de garantie, retournez l'appareil au complet et ses accessoires, port payé, à **EURO-PRO Operating LLC** à l'adresse ci-dessous. Si **EURO-PRO Operating LLC** constate que l'appareil comporte une défectuosité matérielle ou de main-d'œuvre, **EURO-PRO Operating LLC** le réparera ou le remplacera sans frais de votre part. Une preuve d'achat indiquant la date d'achat et un montant de 9,95 \$ pour les frais de port et de manutention de l'envoi de retour doivent être inclus.*

É.-U. : **EURO-PRO Operating LLC**, 94 Main Mill Street, Door 16, Plattsburgh, NY 12901
Canada : **EURO-PRO Operating LLC**, 4400 Bois Franc, St-Laurent QC, H4S 1A7

Les pièces non durables, y compris, sans s'y limiter, les accessoires, filtres, sacs à poussière et composants électriques exigeant normalement d'être remplacées sont exclues de la garantie.

La responsabilité de **EURO-PRO Operating LLC** ne se limite qu'au coût des pièces de rechange ou de l'appareil, à notre discrétion. Cette garantie ne couvre pas l'usure normale des pièces et ne couvre pas les appareils altérés ou utilisés à des fins commerciales. Cette garantie limitée exclut les dommages causés par le mésusage, l'abus, la manipulation négligente ainsi que par une manutention en transit ou un emballage inadéquats. Cette garantie ne couvre pas les défectuosités ou dommages découlant directement ou indirectement du transport, des réparations, des altérations ou de l'entretien apportés au produit ou à ses pièces par un réparateur non autorisé par **EURO-PRO Operating LLC**. Cette garantie couvre l'acheteur initial du produit et exclut toute autre garantie juridique ou conventionnelle. Le cas échéant, **EURO-PRO Operating LLC** n'est tenue qu'aux obligations spécifiques assumées par elle de façon expresse en vertu des conditions de cette garantie limitée. **En aucun cas EURO-PRO Operating LLC** ne sera-t-elle tenue responsable de dommages indirects de quelque nature que ce soit. Certains états ou provinces n'autorisent pas l'exclusion ou la limitation des dommages indirects. Ainsi, la disposition ci-devant pourrait ne pas s'appliquer à vous. Cette garantie vous confère des droits juridiques précis pouvant varier d'un état ou d'une province à l'autre.

***Important : Emballez soigneusement l'appareil afin d'éviter tout dommage durant le transport. Avant d'emballer l'appareil, assurez-vous d'y apposer une étiquette portant vos nom, adresse complète et numéro de téléphone ainsi qu'une note précisant les détails de l'achat, le modèle et le problème éprouvé par l'appareil. Nous vous recommandons d'assurer votre colis (les dommages survenus durant le transport ne sont pas couverts par la garantie). Indiquez « AUX SOINS DU SERVICE À LA CLIENTÈLE » sur l'emballage extérieur. Comme nous nous efforçons en tout temps d'améliorer nos produits, les spécifications décrites dans ce guide sont sujettes à changement sans préavis.**



FICHE D'ENREGISTREMENT DU PROPRIÉTAIRE CONSOMMATEURS CANADIENS SEULEMENT

Veillez remplir cette fiche d'enregistrement et la poster dans les dix (10) jours suivant l'achat. L'enregistrement nous permettra de communiquer avec vous en cas d'avis sur la sécurité du produit. En nous retournant cette fiche, vous convenez avoir lu et compris les consignes d'utilisation et les avertissements qui les accompagnent.

Retournez à : **EURO-PRO Operating LLC**, 4400 Bois Franc, St-Laurent, QC H4S 1A7

Modèle **EP754C**
Modèle de l'appareil

Date d'achat

Nom du détaillant

Nom du propriétaire

Adresse

Ville

Prov.

Code postal

POUR COMMANDER DES FILTRES DE RECHANGE

POUR COMMANDER DES FILTRES ET DES SACS DE RECHANGE

MODÈLE EP754C
Sacs à poussière HEPA n° XSB754

Appelez : 1 (866) 826-6941
Du lundi au vendredi, de 8h30 à 17h00 heure normale de l'Est
ou
visitez notre site Web : www.sharkvac.com

SOUTIEN TECHNIQUE MODÈLE EP754C

Appelez : 1 (866) 826-6941
Du lundi au vendredi, de 8h30 à 17h00 heure normale de l'Est

Remarque :

Les filtres pré-moteur et d'échappement sont lavables. Nous vous recommandons un nettoyage par mois ou lorsque la succion semble réduite.

Pour laver vos filtres pré-moteur et d'échappement, rincez-les sous l'eau du robinet. Lorsque vous avez terminé, secouez pour éliminer tout excédent d'eau. **NE LAVEZ PAS** au lave-vaisselle.

Après leur nettoyage, il est important que vous laissiez le filtre sécher **COMPLÈTEMENT** avant de le réutiliser. Le temps de séchage à l'air recommandé est de 24 heures. **NE PAS SÉCHER À LA SÈCHEUSE.**

IMPORTANT : Les filtres pré-moteur et d'échappement devraient être remplacés tous les 3 à 6 mois, selon l'utilisation.

Vérifiez régulièrement que les filtres et sac à poussière HEPA ne présentent pas de signes de défectuosité, de préférence après chaque nettoyage. Les filtres ou le sac à poussière HEPA doivent être remplacés immédiatement s'ils sont endommagés. Débranchez toujours l'aspirateur lorsque vous vérifiez les filtres.

Ne réutilisez JAMAIS les sacs à poussière HEPA. Remplacez toujours les sacs à poussière par un nouveau.

PRECAUTIONARY MEASURES

Important: If the suction opening of the unit, the hose or the telescopic tube are **BLOCKED**, switch off the vacuum cleaner and remove the blocking substance before you start the unit again.

1. Do not operate the vacuum cleaner too close to heaters or radiators.

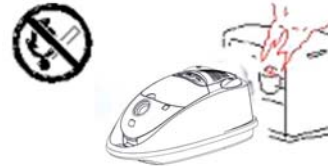

2. Before inserting the power plug into the wall outlet, make sure that your hands are dry.

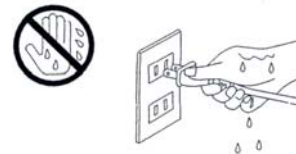

3. Before you start vacuuming, make sure to remove large or sharp objects that might damage the HEPA dust bag.

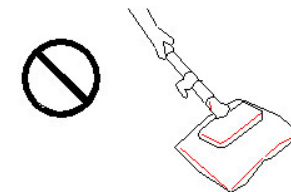

4. When pulling out the power plug from the wall outlet, pull the plug not the power cord.

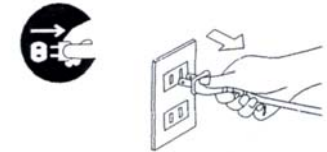

5. Do not pick up anything that is burning or smoking such as cigarettes, matches or hot ashes.

6. Do not use without all filters and HEPA bag in place.

Note: This vacuum cleaner is equipped with a plug and power cord that retract automatically. If the cord or plug get damaged, it must be replaced by a qualified technician.

Warning: Hold the plug when rewinding the cord. Do not allow the cord to whip when rewinding.

GETTING TO KNOW YOUR CANISTER-VAC

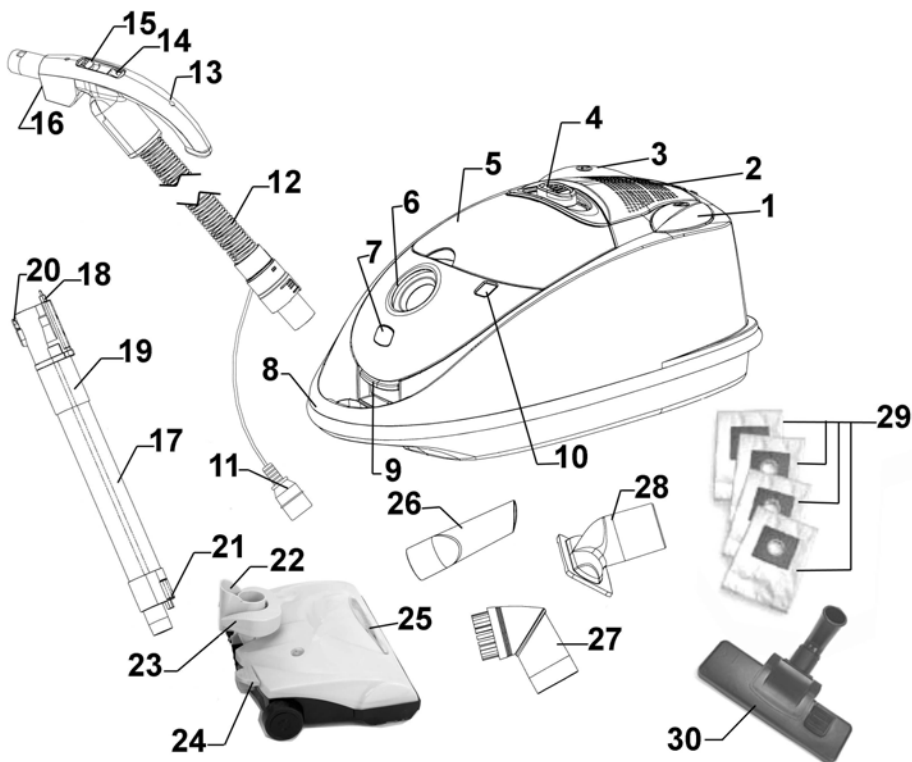

- | | |
|-------------------------------------|---------------------------------------|
| 1. On/Off Button | 16. Telescopic Tube Receptacle |
| 2. Post Motor Filter Cover | 17. Telescopic Tube |
| 3. Retractable Cord Button | 18. Telescopic Tube Plug |
| 4. Variable Suction Control | 19. Telescopic Tube Adjustment Collar |
| 5. On Board Tool Storage | 20. Hose Handle Release Button |
| 6. Air Intake Duct | 21. Telescopic Tube Plug |
| 7. Connecting Power Cord Receptacle | 22. Power Nozzle Receptacle |
| 8. Carrying handle | 23. Telescopic Tube Release |
| 9. Dust Bag Cover Release Button | 24. Carpet Height Adjustor |
| 10. Dust Bag Full Indicator | 25. Power Nozzle Light |
| 11. Connecting Power Cord | 26. Crevice Tool |
| 12. Flexible Hose | 27. Dusting Brush |
| 13. Flexible Hose Handle | 28. Upholstery Brush |
| 14. Power Nozzle On/Off Button | 29. HEPA Dust Bags (x4) |
| 15. Manual Suction Control | 30. Floor Brush |

*Illustrations may differ from actual product.

Technical Specifications

Voltage: 120V., 60Hz.
Power: 12 Amps

CONSIGNES D'UTILISATION

Filtere d'échappement

Le filtre d'échappement est situé sur le dessus de l'aspirateur.

1. Soulevez l'onglet de blocage du couvercle d'échappement pour retirer le couvercle. (Fig. 16)
2. Retirez le filtre d'échappement de l'intérieur du couvercle.
3. Lavez le filtre d'échappement à l'eau tiède. Un détergent doux peut être utilisé au besoin. (Fig. 17)
4. Laissez le filtre d'échappement sécher complètement à l'air avant de le replacer dans l'appareil.

Important: Ne lavez pas le filtre à la laveuse. N'utilisez pas de séchoir à cheveux pour le sécher. **Séchez à l'air seulement.**

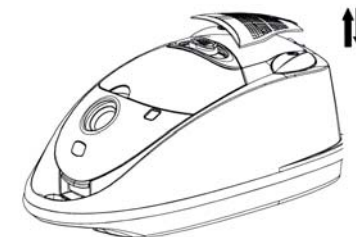

Fig. 16

Fig. 17

GUIDE DE DÉPANNAGE

GUIDE DE DÉPANNAGE

PROBLÈME	CAUSE PROBABLE	SOLUTION POSSIBLE
Le moteur tourne mais il n'y a pas de succion	<ol style="list-style-type: none"> 1. Le boyau, le raccord ou le crochet est obstrué. 2. Vérifiez l'indicateur de sac plein 3. L'élément serrant du boyau n'est pas attaché correctement au raccord à boyau. 	<ol style="list-style-type: none"> 1. Vérifiez et retirez toute obstruction. 2. Si le sac à poussière HEPA est plein, remplacez-le. 3. Insérez l'élément serrant dans le raccord à boyau jusqu'à ce qu'il se verrouille en position.
Le cordon ne se rembobine pas	<ol style="list-style-type: none"> 1. Le cordon est tortillé. 2. Le cordon est trop allongé – dépassé la marque « ROUGE ». 	<ol style="list-style-type: none"> 1. Tirez sur le cordon, redressez-le et rembobinez-le. 2. En tenant la fiche, appuyez sur le bouton de rembobinage pour rembobiner.
L'aspirateur ne fonctionne pas	<ol style="list-style-type: none"> 1. L'appareil n'est pas bien branché. 2. La prise murale n'est pas alimentée. 3. Un fusible est brûlé ou un disjoncteur s'est déclenché. 4. Le thermostat s'est déclenché. 	<ol style="list-style-type: none"> 1. Branchez bien l'appareil. 2. Vérifiez le fusible ou le disjoncteur. 3. Remplacez le fusible ou réinitialisez le disjoncteur. 4. Éteignez l'appareil et débranchez-le. Laissez l'appareil refroidir et remettez-le en marche.

Changement du sac à poussière HEPA

Avertissement: Débranchez toujours l'appareil avant d'ouvrir le couvercle du sac à poussière.

Important: N'utilisez pas l'aspirateur sans que tous ses filtres et son sac HEPA soient en place.

Avertissement, Important: Le sac à poussière HEPA empêchera la plus petite particule de poussière et les allergènes de revenir dans l'air que vous respirez. En fait, il retient 99,97 % des particules, qui sont aussi petites que 0,3 micromètre – beaucoup plus petites qu'un cheveu! Grâce à cet incroyable pouvoir filtrant, le sac à poussière HEPA ramassera des particules infimes difficiles à voir. Assurez-vous que le sac à poussière HEPA fonctionne. Les sacs HEPA ne sont pas réutilisables. Ils doivent être remplacés lorsqu'ils sont pleins.

1. Appuyez sur le bouton On/Off pour couper l'alimentation.
2. Enfoncez le bouton de relâche du couvercle du sac à poussière et retirez le sac. (Fig. 14)

Couvercle de sac à poussière

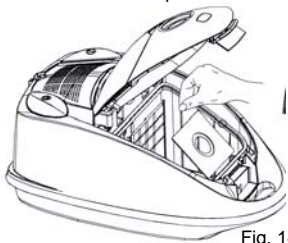

Fig. 14

3. Retirez le sac à poussière HEPA du porte-sac, sans laisser la poussière s'en échapper. (Fig. 14)
4. Jetez le sac à poussière usagé et remplacez-le par un nouveau sac HEPA. Ne réutilisez **jamais** les sacs à poussière HEPA.

Remplacement et Nettoyage des Filtres

Filtre Pré-Moteur

Votre aspirateur est doté d'un système de filtration permettant de réduire la poussière dans votre demeure durant le nettoyage. Le filtre pré-moteur est situé dans l'aspirateur, sous le sac à poussière HEPA. (Fig. 15) Le filtre pré-moteur est lavable.

Vérifiez le filtre pré-moteur lorsque vous changez le sac à poussière HEPA. Lavez-le lorsqu'il est sale et remplacez-le s'il est endommagé.

Pour retirer le filtre pré-moteur, retirez d'abord le couvercle du sac à poussière et le sac HEPA. Retirez le filtre pré-moteur.

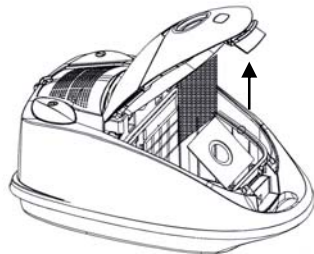

Fig. 15

1. Pour nettoyer le filtre pré-moteur, rincez-le à l'eau tiède et laissez-le sécher complètement pendant 24 heures. Ne rincez pas les filtres à la laveuse. N'utilisez pas de séchoir à cheveux pour les sécher. Séchez à l'air seulement. Ne faites jamais fonctionner l'aspirateur sans tous ses filtres.
2. Lorsque le filtre pré-moteur est sec, remplacez-le dans l'aspirateur, les fentes alignées sur les onglets de retenue.
3. Insérez le porte-sac HEPA sur le filtre et placez bien le sac à poussière HEPA dans le porte-sac en vous assurant que le levier de blocage est engagé.
4. Remplacez le couvercle.

Important: Les filtres pré-moteur et d'échappement devraient être remplacés tous les trois à six (3 à 6) mois, selon l'utilisation.

Assembling Your Vacuum Cleaner

Note: Always remove the power plug from the wall outlet before assembling or removing accessories.

Attaching the Flexible Hose to the Vacuum

1. Insert the flexible hose into the air intake duct. Push in until you hear a "click", indicating that it is locked in place. (Fig. 1)
2. Attach the connecting power cord to the connecting power cord receptacle on the vacuum. (Fig. 1)

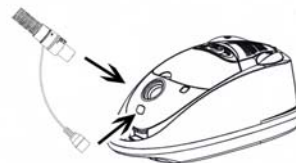

Fig. 1

3. To remove the flexible hose, unplug the hose connecting power cord and then depress the 2 locking buttons and pull the flexible hose out. (Fig. 2)

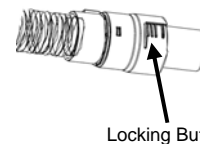

Fig. 2

Locking Button

Inserting the HEPA Dust Bag

Warning: To reduce the risk of electric shock, the hose and the power cord must be disconnected before changing the bag or performing maintenance/troubleshooting.

1. Unplug the hose connecting power cord and remove the flexible hose.
2. Depress the dust bag cover release button and open the dust bag cover. (Fig. 3)
3. Holding the HEPA dust bag in your hand, slide it firmly between the slots in the bag holder. (Fig 4)

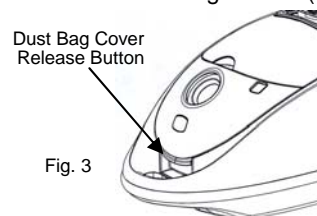

Fig. 3

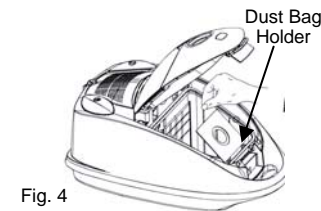

Fig. 4

4. Ensure that the cardboard face of bag rests securely in the dust bag guides. (Fig. 5)

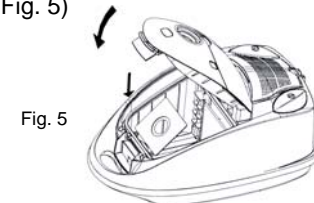

Fig. 5

5. Close the dust bag cover. (Fig. 5)

Note: The vacuum cleaner cover will not close if there is no HEPA dust bag inserted in the dust bag holder.

Attaching the Telescopic Tube to the Flexible Hose Handle

1. Holding the telescopic tube insert it into the Telescopic tube receptacle that is on the flexible hose handle. Push the telescopic tube in until it is locked together. (Fig 6)

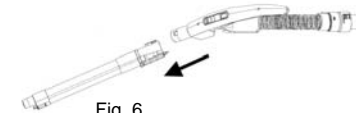

Fig. 6

Extending the Telescopic Tube

1. Holding the telescopic tube adjusting collar, pull down to extend. (Fig. 7)

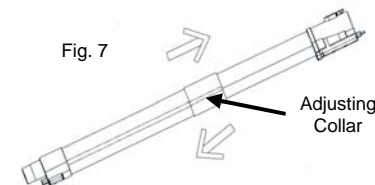

Fig. 7

Adjusting Collar

Note: Always remove the power plug from the wall outlet before assembling or removing accessories.

Using the Power Nozzle

1. To attach the power nozzle to the telescopic tube, insert the telescopic tube plug into the power nozzle receptacle. (Fig. 8)

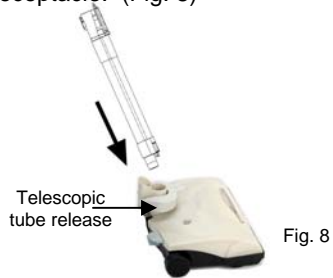

Fig. 8

2. Step on the carpet height selector to adjust the height of the agitator. There are four (4) different carpet heights. (Fig. 9)
3. Each time the pedal is depressed the carpet height selector window will change colors.
 - Blue: Extra Low
 - Green: Low
 - Yellow: Medium
 - White: High



Fig. 9

4. To remove the telescopic tube from the power nozzle, press on the telescopic tube release and pull it out.

Using the Floor Brush

The floor brush can be used on bare floors or on carpets.

1. To attach the floor brush to the telescopic tube, insert the telescopic tube into the floor brush as far as it will go.
2. Push the floor-to-carpet selector forward to use on bare floors. Push it back for use on carpets. (Fig. 10)
3. To remove it, just pull the telescopic tube out.

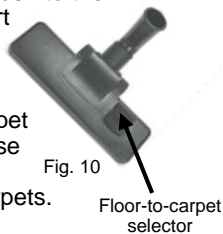

Fig. 10

Onboard tool storage

Your vacuum is equipped with an onboard tool storage compartment to house the crevice tool, upholstery brush, and dusting brush. (Fig. 11)

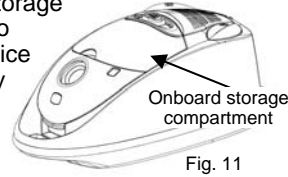

Fig. 11

Dusting Brush

The dusting brush is used for the furniture



Crevice Tool

For radiators, crevices, corners, baseboards and between cushions.



Upholstery Brush

The upholstery brush is used for the furniture. The unique surface makes it an excellent tool for removing unwanted pet hair.



Note: This tool is not a grooming tool and should not be used on animals.

Variable Suction Control

The variable suction control located on top of the unit and is recommended for light jobs such as drapes, or fine surfaces when powerful suction is not desired.

With the variable suction control you can increase or decrease the amount of suction depending upon the vacuuming task. Increase suction when vacuuming carpets and reduce when dusting furniture or draperies.

1. To lower the level of suction, slide the variable suction control button to the left.
2. To return to powerful suction control slide the variable suction control button to the right until it stops. (Fig. 12)

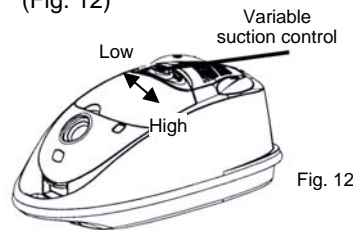

Fig. 12

Utilisation de Votre Aspirateur

1. Insérez le cordon d'alimentation dans la prise murale.
2. Appuyez sur le bouton On/Off situé sur l'appareil pour mettre l'aspirateur en marche. (Fig. 13)

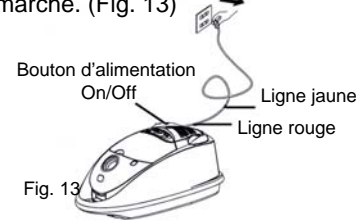

Fig. 13

3. Afin de rembobiner le cordon d'alimentation, enfoncez le bouton de rembobinage avec une main et guidez le cordon de l'autre main afin de l'empêcher de fouetter et de causer des dommages ou des blessures.

Remarque: Une fois tous les accessoires en place, étirez le cordon sur une longueur suffisante et insérez la fiche dans la prise murale. Une marque jaune indique la longueur idéale du cordon d'alimentation. N'allongez pas le cordon plus loin que la marque rouge. (Fig. 13)

Cordon d'alimentation

Votre aspirateur est doté d'un cordon d'alimentation auto rétractable. Pour allonger votre cordon d'alimentation, tirez-le de l'arrière et tirez-le jusqu'à la longueur désirée jusqu'à la marque jaune. (Fig. 13) N'allongez pas le cordon d'alimentation plus loin que la marque rouge. Lorsque le nettoyage est terminé, éteignez l'appareil en premier et débranchez-le ensuite de la prise électrique. Appuyez ensuite sur le bouton de rembobinage du cordon. Si le cordon ne se rembobine pas complètement, tirez-le et appuyez à nouveau sur le bouton de rembobinage.

Avertissement: Tenez toujours la fiche lorsque vous rembobinez le cordon d'alimentation. Ne laissez pas fouetter le cordon lorsque vous rembobinez.

Remarque: Avant d'utiliser l'appareil, étirez le cordon sur une longueur suffisante et insérez la fiche dans la prise murale. Une marque jaune indique la longueur idéale du cordon d'alimentation. N'allongez pas le cordon d'alimentation plus loin que la marque rouge.

Témoin de Sac à Poussière Plein

Le témoin de sac à poussière plein peut s'allumer pendant le nettoyage pour indiquer que le sac HEPA est plein et doit être remplacé, ou qu'un boyau est obstrué.

Remarque: Vous pouvez tester le témoin de sac à poussière plein et plaçant votre main sur l'extrémité du boyau flexible pendant l'aspirateur est en marche. Le témoin devrait tourner au rouge.

Avertissement: Afin de réduire les risques d'électrocution, le cordon d'alimentation doit être débranché avant de retirer le couvercle du sac à poussière les filtres ou le filtre HEPA, afin de procéder à l'entretien ou au dépannage.

Thermostat du Moteur

Important: Cet appareil est équipé d'un thermostat de protection du moteur. Si, pour une raison quelconque, l'aspirateur devait surchauffer, le thermostat l'éteindrait automatiquement. Si ceci devait arriver :

- Appuyez une fois sur le bouton On/Off.
- Débranchez la fiche de l'alimentation.
- Vérifiez la source de la surchauffe (ex. : boyau ou filtre obstrués).
- Si le boyau ou le filtre sont obstrués, retirez toute obstruction du boyau et remplacez le filtre.
- Attendez au moins 45 minutes avant de réutiliser l'aspirateur.
- Une fois l'appareil refroidi pendant 45 minutes, branchez-le et appuyez sur le bouton On/Off. L'aspirateur devrait redémarrer.
- Si l'aspirateur ne démarre toujours pas, contactez le service à la clientèle au 1 (866) 826-6941.

Utilisation du Bec Électrique

1. Pour attacher le bec électrique au tube télescopique, insérez-le tube dans le réceptacle du bec électrique. (Fig. 8)

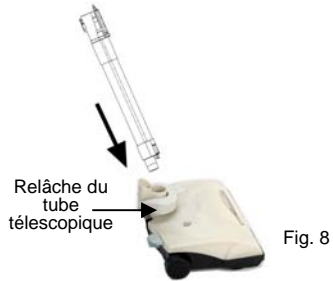

Fig. 8

2. Appuyez sur le sélecteur de hauteur de tapis pour régler la hauteur du batteur. Il y a quatre (4) hauteurs différentes de tapis. (Fig. 9)
3. À chaque pression sur la pédale, la fenêtre de sélection de hauteur de tapis change de couleur.
 - Bleu : Ultra court
 - Vert : Court
 - Jaune : Moyen
 - Blanc : Long



Fig. 9

4. Pour retirer le tube télescopique du bec électrique, appuyez sur la relâche du tube télescopique et retirez le tube.

Utilisation de la Brosse à Plancher

La brosse à plancher convient aux planchers nus et aux tapis.

1. Pour attacher la brosse à plancher au tube télescopique, insérez le tube aussi loin que possible dans la brosse à plancher.
2. Poussez le sélecteur plancher-à-tapis vers l'avant pour l'utiliser sur les planchers nus. Poussez-le vers l'arrière pour l'utiliser sur les tapis. (Fig. 10)
3. Pour la retirer, retirez simplement le tube télescopique.

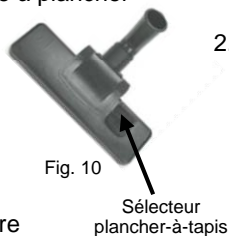

Fig. 10

Compartiment de Rangement d'outils

Votre aspirateur est doté d'un compartiment de rangement pour le suceur plat, la brosse à meubles et la brosse à épousseter. (Fig. 11)

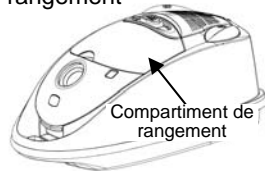

Fig. 11

Brosse à Épousseter

La brosse à épousseter s'utilise sur les meubles.

Suceur Plat

Pour radiateurs, fissures, coins, plinthes et entre les coussins.

Brosse à Meubles

La brosse à meuble est utilisée sur les meubles. Sa surface unique en fait un excellent outil pour éliminer les poils d'animaux.

Remarque: Cet outil n'est pas un appareil de toilette et ne doit pas être utilisé sur les animaux.

Commande de Suction Variable

La commande de suction variable située sur le dessus de l'appareil est recommandée pour les travaux légers tels les rideaux ou les surfaces fines qui ne nécessitent pas une suction puissante.

La commande de suction variable vous permet d'augmenter ou de réduire la force de suction selon la tâche de nettoyage. Augmentez la suction lorsque vous nettoyez les tapis et réduisez-la lorsque vous époussetez les meubles ou les rideaux.

1. Pour réduire le niveau de suction, faites glisser le bouton de commande de suction variable vers la gauche.
2. Pour revenir au mode de suction puissante, faites glisser le bouton à la droite jusqu'à ce qu'il s'arrête. (Fig. 12)

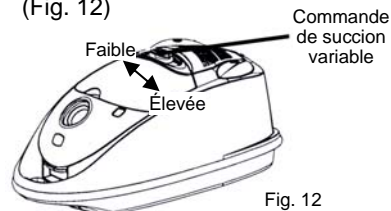

Fig. 12

Using Your Vacuum

1. Insert the power plug into the wall outlet.
2. Press the Power On/Off button located on the unit to turn the vacuum cleaner "On". (Fig. 13)

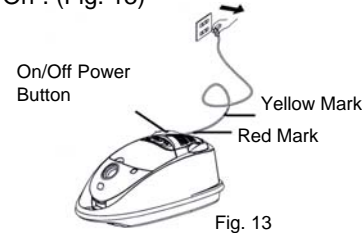

Fig. 13

3. To rewind the power cord, press the cord rewind button with one hand and guide the power cord with the other hand to ensure that it does not whip causing damage or injury.

Note: Once all attachments are in place, unwind a sufficient length of cable and insert the plug into the wall outlet. A yellow mark on the power cord shows the ideal cable length. Don't pull the power cord beyond the red mark. (Fig. 13)

Power Cord

Your vacuum cleaner includes a power cord which is automatically retractable. To extend your power cord, pull from rear and extend to desired length up to the yellow mark on the power cord. (Fig. 13) Do not pull the power cord beyond the red mark. When vacuuming is finished, first switch off power and disconnect plug from electrical outlet. Then press on cord rewind button. If the cord does not fully retract, pull it out again and then press on cord rewind button.

Warning: Hold the plug when rewinding the cord. Do not allow the cord to whip when rewinding.

Note: Before using the appliance, unwind a sufficient length of cable and insert the plug into the wall socket. A yellow mark on the power cord shows the ideal cable length. Don't pull the power cord beyond the red mark.

Dust Bag Full Indicator

The dust bag full indicator may turn on while you are cleaning to indicate that the HEPA dust bag is full and requires replacement or if there is a blockage in the hose.

Note: You can test the dust bag full indicator by placing your hand over the end of the flexible hose when the vacuum is running. The dust bag full indicator should turn red.

Warning: To reduce the risk of electric shock, the power cord must be disconnected before removing the dust bag cover, the HEPA dust bag, the filters or performing maintenance/trouble shooting checks.

Motor Thermostat

Important: This unit is equipped with a motor protective thermostat. If for some reason the vacuum cleaner should overheat, the thermostat will automatically turn the unit off. Should this occur:

- Push the On/Off button once.
- Disconnect the plug from the power source.
- Check the source of overheating problem. (i.e. clogged hose or filter.)
- If clogged hose or filter is found, unclog the hose and replace the filters.
- Wait at least 45 minutes before attempting to reuse the vacuum.
- After unit has cooled down for 45 minutes, plug in the cleaner and push the On/Off button. The vacuum should start again.
- If the vacuum still does not start, contact customer service at 1 (800) 798-7398.

Changing the HEPA Dust Bag

Warning: Always unplug the unit from electrical outlet before opening the dust bag cover.

Important: Do **NOT** use the vacuum without all the filters and HEPA dust bag in place.

Important, Please Note: The HEPA Dust Bag will stop most of the tiniest dust particles and airborne allergens from entering the air you breathe. In fact it stops 99.97% of all particles as small as 0.3 microns - many times smaller than a human hair!!! Because of this incredible filtration performance, the HEPA Dust Bag will accumulate many fine dust particles that are difficult to see. Be assured that the HEPA Dust Bag is doing the job. HEPA bags are not re-usable. They must be replaced when full.

1. Push the power on/off switch to the "OFF" position to disconnect the power.
2. Depress the dust bag cover release button and remove the dust bag. (Fig. 14)

Dust Bag Cover

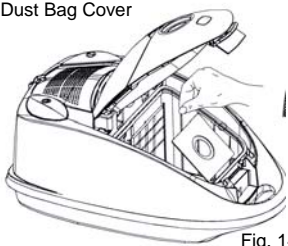

Fig. 14

3. Remove the HEPA dust bag from the holding slot, do not let dust fall out of HEPA dust bag. (Fig. 14)
4. Dispose of used HEPA dust bag, and replace with a new HEPA dust bag.

Never reuse the HEPA dust bags.

Replacing and Cleaning the Filters

Pre-Motor Filter

Your vacuum is equipped with a filtration system to reduce dust in your home as you clean. The pre-motor filter is located inside the vacuum cleaner body behind the HEPA dust bag. (Fig. 15) The pre-motor filter is washable.

Check the pre-motor filter when changing the HEPA dust bag, wash when dirty and replace if damaged.

To remove the pre-motor filter, first remove the dust bag cover and the HEPA dust bag. Lift out the pre-motor filter.

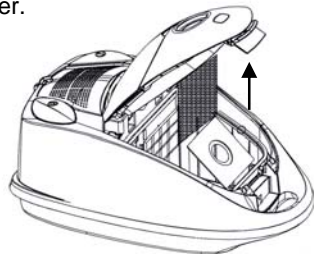

Fig. 15

1. To clean the pre-motor filter, rinse in lukewarm water and let air dry completely for 24 hours. Do not use a washing machine to rinse the filters. Do not use a hair dryer to dry them. Air dry only. **Never** operate the vacuum cleaner without all the filters in place.
2. When dry, replace pre-motor filter into the vacuum with slots in the filter aligned over holding tabs.
3. Insert the HEPA dust bag holder over the filter and then place HEPA dust bag into holder ensuring that it is in place and locking lever has engaged.
4. Replace the dust cover.

Important: Both the Pre-Motor and the Post Motor filters should be replaced every 3-6 months depending on usage.

Assemblage de Votre Aspirateur

Remarque: Retirez toujours la fiche d'alimentation de la prise murale avant d'installer ou de retirer des accessoires.

Pose du Boyau Souple à l'aspirateur

1. Insérez le boyau souple dans l'entrée d'air. Poussez-le jusqu'à ce que vous entendiez un « clic » vous indiquant qu'il est verrouillé en position. (Fig. 1)
2. Branchez le cordon d'alimentation à son réceptacle sur l'aspirateur. (Fig. 1)

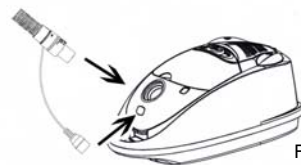

Fig. 1

3. Pour retirer le boyau souple, débranchez le cordon d'alimentation du boyau, appuyez sur les 2 boutons de blocage et retirez le boyau. (Fig. 2)



Fig. 2

Bouton de verrouillage

Insertion du Sac à Poussière HEPA

Avertissement: Afin de réduire les risques d'électrocution, le cordon d'alimentation et le boyau doivent être débranchés avant de changer le sac ou avant de procéder à l'entretien ou au dépannage.

1. Débranchez le cordon d'alimentation du boyau souple et retirez le boyau.
2. Enfoncez le bouton de relâche du couvercle du sac à poussière et ouvrez le couvercle. (Fig. 3)
3. Tout en tenant le sac à poussière HEPA dans la main, glissez-le fermement entre les fentes du porte-sac. (Fig. 4)

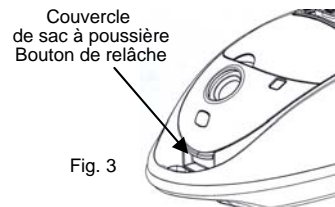

Fig. 3

Couvercle de sac à poussière
Bouton de relâche

Assemblage de Votre Aspirateur

Remarque: Retirez toujours la fiche d'alimentation de la prise murale avant d'installer ou de retirer des accessoires.

Pose du Boyau Souple à l'aspirateur

1. Insérez le boyau souple dans l'entrée d'air. Poussez-le jusqu'à ce que vous entendiez un « clic » vous indiquant qu'il est verrouillé en position. (Fig. 1)
2. Branchez le cordon d'alimentation à son réceptacle sur l'aspirateur. (Fig. 1)

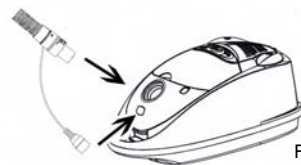

Fig. 1

3. Pour retirer le boyau souple, débranchez le cordon d'alimentation du boyau, appuyez sur les 2 boutons de blocage et retirez le boyau. (Fig. 2)



Fig. 2

Bouton de verrouillage

Insertion du Sac à Poussière HEPA

Avertissement: Afin de réduire les risques d'électrocution, le cordon d'alimentation et le boyau doivent être débranchés avant de changer le sac ou avant de procéder à l'entretien ou au dépannage.

1. Débranchez le cordon d'alimentation du boyau souple et retirez le boyau.
2. Enfoncez le bouton de relâche du couvercle du sac à poussière et ouvrez le couvercle. (Fig. 3)
3. Tout en tenant le sac à poussière HEPA dans la main, glissez-le fermement entre les fentes du porte-sac. (Fig. 4)

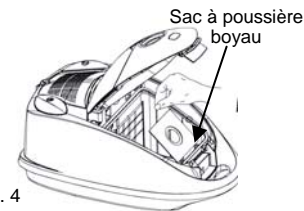

Fig. 4

4. Assurez-vous que le carton du sac repose bien sur les guides. (Fig. 5)

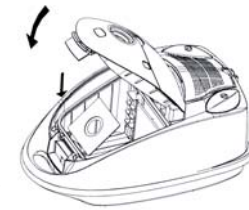

Fig. 5

5. Fermez le couvercle du sac. (Fig. 5)

Remarque: Le couvercle de l'aspirateur ne fermera pas si le sac HEPA n'est pas inséré dans le porte-sac.

Pose du Tube Télescopique à la Poignée du Boyau Souple

1. Insérez le tube télescopique dans son réceptacle situé sur la poignée du boyau souple. Poussez le tube télescopique jusqu'à ce qu'il se bloque. (Fig. 6)

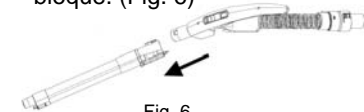

Fig. 6

Déploiement du Tube Télescopique

1. En tenant le collier de réglage du tube, tirez-le vers le bas pour l'allonger. (Fig. 7)

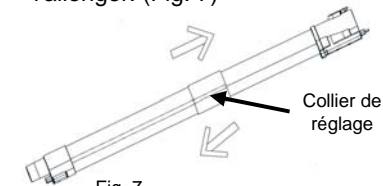
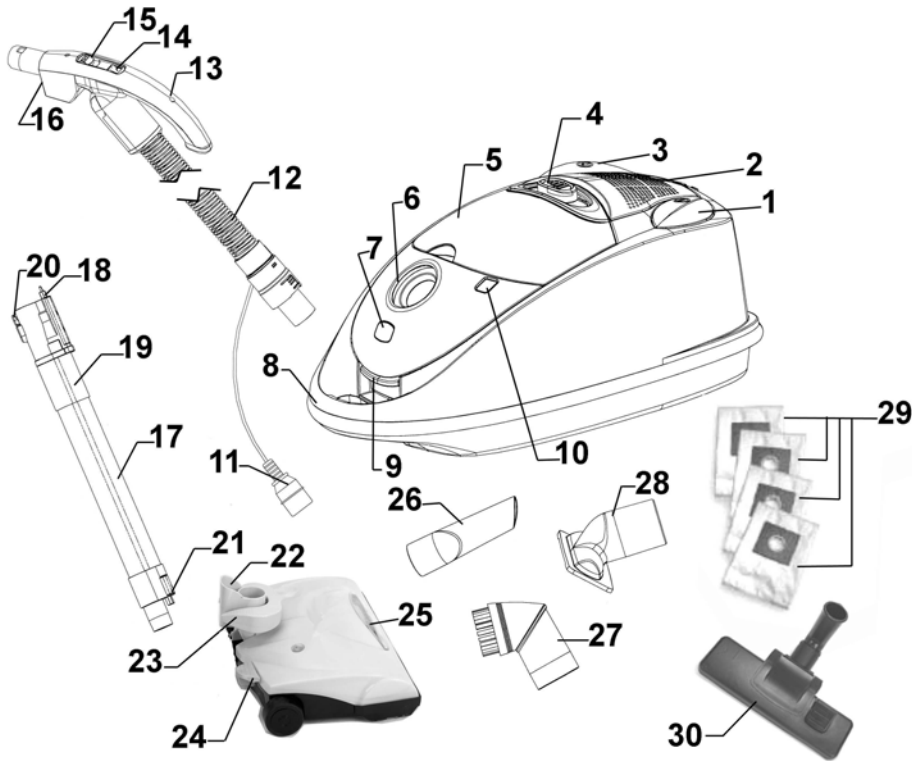

Fig. 7

Remarque: Retirez toujours la fiche d'alimentation de la prise murale avant d'installer ou de retirer des accessoires.

FAMILIARISEZ-VOUS AVEC VOTRE ASPIRATEUR-TRAÎNEAU



- | | |
|---|---|
| 1. Bouton d'alimentation On/Off | 18. Fiche du tube télescopique |
| 2. Couvercle de filtre d'échappement | 19. Collier de réglage du tube télescopique |
| 3. Bouton rétracteur de cordon | 20. Bouton de relâche de la poignée du tube |
| 4. Commande de succion variable | 21. Fiche du tube télescopique |
| 5. Compartiment à outils | 22. Réceptacle du bec électrique |
| 6. Entrée d'air | 23. Bouton de relâche du tube télescopique |
| 7. Réceptacle du cordon d'alimentation | 24. Sélecteur de hauteur de tapis |
| 8. Poignée de transport | 25. Témoin du bec électrique |
| 9. Bouton de relâche du sac à poussière | 26. Suceur plat |
| 10. Témoin de sac à poussière plein | 27. Brosse à épousseter |
| 11. Cordon d'alimentation | 28. Brosse à meubles |
| 12. Boyau souple | 29. Sacs à poussière HEPA (4) |
| 13. Poignée du boyau souple | 30. Brosse à plancher |
| 14. Bouton On/Off du bec électrique | |
| 15. Commande de succion manuelle | |
| 16. Réceptacle du tube télescopique | |
| 17. Tube télescopique | |

*Les illustrations peuvent différer du produit lui-même.

Spécifications Techniques

Tension: 120 V, 60 Hz
Intensité: 12 A

OPERATING INSTRUCTIONS

Post-Motor Filter

The post motor filter is located on the top of the vacuum.

1. Lift the locking tab of the post motor cover remove the cover. (Fig 16)
2. Remove the post motor filter located inside the cover.
3. Wash the post motor filter in lukewarm water. A mild detergent may be used if required. (Fig. 17)
4. Let the post motor filter air dry completely before replacing into the vacuum.

Important: Do not use a washing machine to wash the filter. Do not use a hair dryer to dry. **Air dry only.**

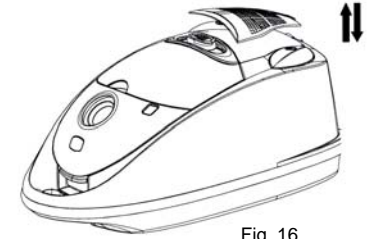

Fig. 16



Fig. 17

TROUBLE SHOOTING GUIDE

TROUBLESHOOTING GUIDE		
PROBLEM	POSSIBLE REASON	POSSIBLE SOLUTION
Motor runs but no suction	<ol style="list-style-type: none"> 1. Hose, wand or inlet is blocked. 2. Check bag full indicator. 3. Hose clamp not assembled to hose inlet properly. 	<ol style="list-style-type: none"> 1. Check for blockage - remove it. 2. HEPA dust bag is full, replace HEPA dust bag. 3. Insert hose clamp into hose inlet until "snap" locks for proper assembly.
Cord does not rewind	<ol style="list-style-type: none"> 1. Cord twisted. 2. Cord pulled out too far - beyond "RED" mark. 	<ol style="list-style-type: none"> 1. Pull cord out, straighten and rewind again. 2. Holding the plug, press the rewind button and try to rewind again.
Vacuum won't run	<ol style="list-style-type: none"> 1. Not firmly plugged in. 2. No electricity in wall outlet. 3. Blown fuse/tripped breaker. 4. Motor thermostat may have tripped. 	<ol style="list-style-type: none"> 1. Plug unit in firmly. 2. Check fuse or breaker. 3. Replace fuse/reset breaker. 4. Turn vacuum off and unplug from outlet. Allow unit to cool down before trying to switch "ON" again.

ORDERING REPLACEMENT FILTERS

TO ORDER REPLACEMENT FILTERS & BAGS

For Model EP754C
HEPA Dust Bag #XSB754

Call: 1 (800) 798-7398
Monday to Friday 8:30 A.M. - 5:00 P.M. Eastern Standard Time
or
visit our website: www.sharkvac.com

FOR TECHNICAL SUPPORT for Model EP754C

Call: 1 (800) 798-7398
Monday to Friday 8:30 A.M. - 5:00 P.M. Eastern Standard Time

Please Note:

The Pre-Motor and Post Motor Filter may be washed. We recommend that this be done once a month or when suction appears reduced .
To wash your Pre-Motor and Post Motor Filter, hold filter and rinse under water. When finished, shake off excess water. Do **NOT** wash in dishwasher.
It is important that when you wash any filter, you allow it to air dry **COMPLETELY** before using again. We recommend 24 hours to air dry. **DO NOT DRY IN DRYER.**

IMPORTANT: Both the Pre-Motor and the Post Motor filters should be replaced every three (3) to six (6) months depending on usage.

All filters and HEPA dust bag should be checked regularly for signs of damage, preferable after each cleaning task. The HEPA dust bag or filters must be replaced immediately if they become damaged.
Always disconnect the vacuum from the electrical outlet when checking the filters.

NEVER re-use the HEPA dust bags. Always replace the dust bags with new ones when changing them.

MESURES DE PRÉCAUTION

Important : Si la trappe de succion, le boyau ou la rallonge sont **OBSTRUÉS**, éteignez l'aspirateur et retirez l'obstruction avant de le redémarrer.

1. N'approchez pas l'aspirateur trop près des éléments chauffants ou des radiateurs.

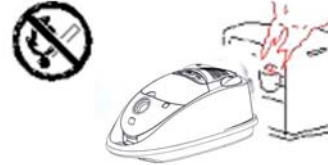

2. Avant d'insérer la fiche d'alimentation dans la prise murale, assurez-vous que vos mains sont sèches.

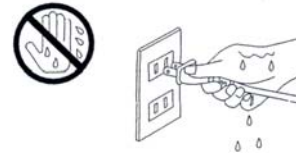

3. Avant de commencer à nettoyer, assurez-vous de retirer tout gros objet ou tout objet coupant pouvant endommager le sac à poussière HEPA.

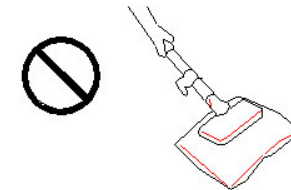

4. Lorsque vous retirez le cordon d'alimentation de la prise murale, tirez sur la fiche et non pas sur le cordon.

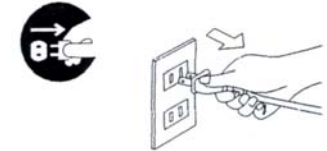

5. Ne ramassez aucun objet fumant ou brûlant tel que les cigarettes, allumettes ou cendres chaudes.
6. N'utilisez pas l'aspirateur sans tous ses filtres et son sac HEPA.

Remarque: Cet aspirateur est doté d'un cordon d'alimentation auto rétractable. Si la fiche ou le cordon sont endommagés, le cordon doit être remplacé par un technicien qualifié.

Avertissement: Tenez toujours la fiche lorsque vous rembobinez le cordon d'alimentation. Ne laissez pas fouetter le cordon lorsque vous rembobinez.

CONSIGNES DE SÉCURITÉ IMPORTANTES

Lors de l'utilisation de votre aspirateur *Aspirateur-traineau professionnel*, des précautions élémentaires doivent être observées, dont les suivantes :

- AVERTISSEMENT:** Afin de réduire les risques d'incendie, d'électrocution et de blessure :
1. **Ne laissez pas** l'aspirateur branché sans surveillance. Débranchez-le de sa prise lorsque vous ne l'utilisez pas.
 2. Afin de réduire les risques d'électrocution, n'utilisez pas l'appareil à l'extérieur ou sur des surfaces mouillées. Ne manipulez pas la fiche ou l'aspirateur en ayant les mains mouillées.
 3. Cet appareil **n'est pas** un jouet. Une surveillance étroite est nécessaire lorsque utilisé par des enfants ou à proximité.
 4. **N'utilisez** cet appareil que de la façon décrite dans ce guide. N'utilisez que les accessoires recommandés par le fabricant.
 5. **N'utilisez pas** l'appareil si sa fiche ou son cordon sont endommagés. **N'utilisez pas** l'aspirateur s'il a été échappé, endommagé, utilisé à l'extérieur ou immergé. Retournez l'appareil à **EURO-PRO Operating LLC** pour vérification, réparation ou réglage.
 6. **Ne déplacez pas** l'aspirateur en tirant sur son cordon d'alimentation. N'utilisez pas le cordon comme une poignée, ne fermez pas de porte sur le cordon, et ne tirez pas sur le cordon à proximité de rebords ou de coins coupants. Évitez de faire passer l'aspirateur sur le cordon. Éloignez le cordon de toute surface chauffée.
 7. **Ne débranchez pas** l'appareil en tirant sur le cordon d'alimentation. Pour débrancher, agrippez la fiche, et non le cordon.
 8. Tenez les cheveux, les doigts, toutes les parties du corps et les vêtements lâches éloignés des ouvertures et des pièces mobiles.
 9. **Ne ramassez pas** de combustible chaud, de mégot de cigarette, d'allumette ni tout autre objet chaud, fumant ou brûlant.
 10. **Ne ramassez pas** d'objets durs ou coupants tels que le verre, les clous, vis, pièces de monnaie, etc.
 11. **N'utilisez pas** l'aspirateur sans son sac HEPA ou tous ses filtres.
 12. Éteignez toutes les commandes avant de brancher ou de débrancher l'appareil.
 13. Soyez particulièrement prudent en nettoyant les escaliers.
 14. **Ne ramassez pas** de produit inflammable ou combustible (huile à briquet, essence, kérosène, etc.) et n'utilisez pas l'appareil en présence de vapeur ou de liquide explosifs.
 15. **Ne ramassez pas** de produit toxique (eau de javel, ammoniaque, dégorgeoir, etc.).
 16. **N'utilisez pas** dans un endroit fermé rempli de vapeurs de peinture à l'huile, de diluant, d'apprêt antimite, de poussière inflammable ou autre vapeur explosive ou toxique.
 17. Débranchez toujours cet appareil avant de brancher ou de débrancher le boyau de l'aspirateur.
 18. Tenez toujours la fiche lorsque vous rembobinez le cordon d'alimentation. Ne laissez pas fouetter la fiche lorsque vous rembobinez.
 19. **N'utilisez** l'aspirateur qu'à l'intérieur, sur des surfaces sèches.
 20. **N'utilisez pas** cet appareil pour un usage autre que ceux décrits dans ce guide.
 21. Utilisez **seulement** des rallonges homologuées UL ou cUL de 15 ampères. Les rallonges de calibre moindre pourraient surchauffer. Disposez les rallonges de façon à ce que personne ne puisse les tirer ou y trébucher.
 22. **Ne mettez aucun** objet dans les ouvertures. **N'utilisez pas** l'aspirateur si une ouverture est bloquée. Assurez-vous que les ouvertures sont libres de poussière, peluches, cheveux et de tout ce qui pourrait réduire le débit d'air.
 23. Rangez l'appareil à l'intérieur dans un endroit frais et sec.
 24. Assurez-vous que votre espace de travail est bien éclairé.
 25. **N'immergez pas** l'aspirateur.
 26. Gardez votre visage et votre corps à l'abri de l'extrémité du boyau, des tubes et autres ouvertures.

MISE EN GARDE: Le cordon d'alimentation de ce produit contient du plomb. Le plomb est un produit chimique reconnu par l'État de la Californie comme pouvant causer des anomalies congénitales et nocif pour la reproduction. **Se laver les mains après manipulation.**

CONSERVEZ CES INSTRUCTIONS Pour usage domestique seulement

AVERTISSEMENT: Afin de réduire les risques d'électrocution, cet appareil est doté d'un cordon à fiche polarisée (une lame est plus large que l'autre). Cette fiche ne s'insère que dans un seul sens dans une prise polarisée. Si la fiche ne s'insère pas dans la prise, retournez la fiche. Si elle ne s'adapte toujours pas, contactez un électricien qualifié afin d'installer la prise appropriée. N'altérez la fiche d'aucune façon.

Model
EP754C

EURO-PRO 

ONE (1) YEAR LIMITED WARRANTY

EURO-PRO Operating LLC warrants this product to be free from defects in material and workmanship for a period of one (1) year from the date of the original purchase. This warranty applies only to normal domestic household use.

Should your appliance fail to operate properly while in use under normal household conditions within the one (1) year warranty period, return the complete appliance and accessories, freight prepaid to **EURO-PRO Operating LLC** at the address given below. If the appliance is found to be defective in material or workmanship, **EURO-PRO Operating LLC** will repair or replace it free of charge. Proof of purchase date and \$ 9.95 to cover the cost of return shipping and handling must be included. *

U.S.: **EURO-PRO Operating LLC**, 94 Main Mill Street, Door 16, Plattsburgh, NY 12901
Canada: **EURO-PRO Operating LLC**, 4400 Bois Franc, St. Laurent QC, H4S 1A7

Non-durable parts including, without limitation, accessories, filters, dust bags and electrical parts which normally require replacement are specifically excluded from warranty.

The liability of **EURO-PRO Operating LLC** is limited solely to the cost of the repair or replacement of the unit at our option. This warranty does not cover normal wear of parts and does not apply to any unit that has been tampered with or used for commercial purposes. This limited warranty does not cover damage caused by misuse, abuse, negligent handling or damage due to faulty packaging or mishandling in transit. This warranty does not cover damage or defects caused by or resulting from damages from shipping or repairs, service or alterations to the product or any of its parts, which have been performed by a repair person not authorized by **EURO-PRO Operating LLC**.

This warranty is extended to the original purchaser of the unit and excludes all other legal and/or conventional warranties. The responsibility of **EURO-PRO Operating LLC** if any, is limited to the specific obligations expressly assumed by it under the terms of the limited warranty. **In no event is EURO-PRO Operating LLC** liable for incidental or consequential damages of any nature whatsoever. Some states do not permit the exclusion or limitation of incidental or consequential damages, so the above may not apply to you.

This warranty gives you specific legal rights, and you may also have other rights which vary from state to state or province to province.

***Important: Carefully pack item to avoid damage in shipping. Be sure to include proof of purchase date and to attach tag to item before packing with your name, complete address and phone number with a note giving purchase information, model number and what you believe is the problem with item. We recommend you insure the package (as damage in shipping is not covered by your warranty). Mark the outside of your package "ATTENTION CUSTOMER SERVICE". We are constantly striving to improve our products, therefore the specifications contained herein are subject to change without notice.**



OWNERSHIP REGISTRATION CARD FOR CANADIAN CONSUMERS ONLY

Please fill out and mail the product registration card within ten (10) days of purchase. The registration will enable us to contact you in the unlikely event of a product safety notification. By returning this card you acknowledge to have read and understood the instructions for use, and warnings set forth in the accompanying instructions.

Return to: **EURO-PRO Operating LLC**, 4400 Bois Franc, St. Laurent QC, H4S 1A7

Model EP754C

Appliance model

Date purchased

Name of store

Owner's name

Address

City

Prov.

Postal Code

Printed in China

10

INSTRUCCIONES IMPORTANTES DE SEGURIDAD

Al usar su Aspiradora Profesional, siempre debe seguir precauciones básicas de seguridad, incluyendo las siguientes:

- ⚠️ ADVERTENCIA:** Para reducir el riesgo de incendio, descarga eléctrica o daños personales:
1. **No** deje la aspiradora desatendida cuando esté enchufada. Desenchúfela del tomacorriente cuando no la utilice.
 2. Para reducir el riesgo de descargas eléctricas – no la utilice al exterior o sobre superficies mojadas. No toque el enchufe o la aspiradora con las manos húmedas.
 3. **No** permita que los niños la utilicen como un juguete. Debe tener mucho cuidado al ser utilizada por o cerca de niños.
 4. Utilícela solamente como se indica en este manual. Use únicamente los accesorios recomendados por el fabricante.
 5. **No** usar si el cable o el enchufe están dañados. No utilice la aspiradora si se ha caído, dañado, dejado en el exterior o tirado al agua. Retómela a EURO-PRO Operating LLC para que sea examinada, reparada o ajustada.
 6. **No** la jale o transporte del cable. No utilice el cable como manija, no lo apriete con una puerta, o tire del cable a través de esquinas o bordes filosos. No pase el artefacto por encima del cable de alimentación. Mantenga el cable alejado de superficies calientes.
 7. **No** la desenchufe tirando del cable. Para desenchufarla, tire del enchufe, no del cable.
 8. Mantenga el cabello, la ropa suelta, los dedos y toda parte del cuerpo alejados de las aberturas y de las partes móviles.
 9. **No** levante carbón caliente, colillas de cigarrillos, fósforos ni ningún objeto caliente, echando humo o quemándose.
 10. **No** levante objetos duros o filosos como vidrios, clavos, tornillos, monedas, etc.
 11. **No** la utilice sin la bolsa de la tierra HEPA y los filtros instalados en su lugar.
 12. Apague todos los controles antes de enchufar o desenchufar la aspiradora.
 13. Tenga especial cuidado al aspirar escaleras.
 14. **No** levante materiales inflamables o combustibles (líquido para encendedor, gasolina, kerosén, etc.) o la utilice en presencia de líquidos o vapores explosivos.
 15. **No** levante materiales tóxicos (lavandina, amoníaco, destapa cañerías, etc.).
 16. **No** la utilice en ambientes cerrados llenos de vapores emanados de pinturas al aceite, diluyente de pintura, sustancias antipolilla, polvo inflamable u otros vapores explosivos o tóxicos.
 17. Siempre desenchufe el artefacto antes de conectar o desconectar la manguera de la aspiradora.
 18. Sostenga siempre el enchufe al enrollar el cable de alimentación. No permita que el cable se sacuda fuertemente al enrollarlo.
 19. Úsela solamente en superficies secas, en interiores.
 20. **No** la utilice con ningún propósito que no esté descrito en este manual del usuario.
 21. Use únicamente cables de extensión aprobados por UL o cUL para 15 amperes. Los cables de menor capacidad pueden recalentarse. Tenga cuidado al colocar el cable para que nadie lo tiree o se tropiece con él.
 22. **No** introduzca ningún objeto en las ranuras. No la use con alguna abertura obstruida. Manténgala sin tierra, pelusa, cabellos o cualquier otra cosa que pueda reducir la circulación de aire.
 23. Siempre guarde su artefacto en el interior en un lugar frío y seco.
 24. Mantenga el área de trabajo bien iluminada.
 25. **No** sumerja la aspiradora en agua o ningún otro líquido.
 26. Mantenga el extremo de la manguera, tubos y otras aberturas alejados de su cara y de su cuerpo.

ADVERTENCIA: El cable de alimentación de este producto contiene plomo, un producto químico que de acuerdo con el Estado de California produce defectos de nacimiento u otros daños reproductivos. **Lávese las manos luego de usarlo.**

CONSERVE ESTAS INSTRUCCIONES Para Uso Doméstico Solamente

⚠️ ADVERTENCIA: Para reducir el riesgo de una descarga eléctrica, este artefacto posee un enchufe polarizado (una pata es más ancha que la otra). Este enchufe entra completamente en un tomacorriente polarizado en una sola posición. De no ser así, inviértalo, y si aún así no entra completamente, llame a un electricista calificado para que instale un tomacorriente apropiado. No intente modificar el enchufe de ninguna manera.

Modelo
EP754C

EURO-PRO X

GARANTÍA LIMITADA DE UN (1) AÑO

EURO-PRO Operating LLC garantiza este producto contra defectos de materiales y mano de obra por un término de un (1) año a partir de la fecha de compra original. Esta garantía es válida únicamente para uso doméstico normal.

Si su artefacto no funciona correctamente al utilizarlo bajo condiciones domésticas normales dentro del período de garantía de un (1) año, devuelva el artefacto completo y los accesorios, pagando el envío, a **EURO-PRO Operating LLC**, a la dirección indicada a continuación. Si el artefacto presenta un defecto de materiales o mano de obra, **EURO-PRO Operating LLC** lo reparará o reemplazará sin cargo. El envío debe incluir un comprobante de la fecha de compra y \$ 9,95 para cubrir los gastos de envío. *

EE.UU.: **EURO-PRO Operating LLC**, 94 Main Mill Street, Door 16, Plattsburgh, N.Y. 12901
Canadá: **EURO-PRO Operating LLC**, 4400 Bois Franc, St. Laurent, QC, H4S 1A7

Los insumos tales como, sin limitación, accesorios, filtros, bolsas para la tierra y partes eléctricas que normalmente necesitan ser reemplazados son explícitamente excluidos de la garantía.

La responsabilidad de **EURO-PRO Operating LLC** se limita únicamente al costo de reparación o reemplazo de la unidad, a nuestro criterio. Esta garantía no cubre el desgaste normal de las partes y no cubre ninguna unidad que haya sido alterada o utilizada con fines comerciales. Esta garantía limitada no cubre daños ocasionados por uso inadecuado, abuso, negligencia o daños causados por embalaje inapropiado o maltrato durante el transporte. Esta garantía no cubre daños o defectos causados o resultantes durante el transporte para su reparación o alteraciones del producto o cualquiera de sus partes, realizadas por una persona no autorizada por **EURO-PRO Operating LLC**.

Esta garantía es válida para el comprador original del producto y excluye cualquier otra garantía legal y/o convencional. La responsabilidad de **EURO-PRO Operating LLC**, de existir, se limita a las obligaciones específicas asumidas expresamente bajo los términos de esta garantía limitada. Bajo ninguna circunstancia **EURO-PRO Operating LLC** será responsable por daños incidentales o indirectos de ninguna clase. Algunos estados no permiten la exclusión o limitación de daños consiguientes o incidentales, por lo tanto lo anterior puede no ser válido para usted.

Esta garantía le otorga derechos legales específicos, y usted puede también tener otros derechos los que varían de estado a estado o de provincia a provincia.

***Importante: Embale el producto cuidadosamente para evitar daños durante el transporte. Asegúrese de incluir un comprobante de la fecha de compra y de colocarle una etiqueta al producto con su nombre, dirección completa y número de teléfono, una nota proporcionando información de la compra, número de modelo y una descripción del problema. Le recomendamos asegurar el paquete (puesto que la garantía no cubre daños de envío). Escriba en el exterior del paquete "ATTENTION CUSTOMER SERVICE". Nosotros nos esforzamos constantemente en mejorar nuestros productos, por lo tanto las especificaciones aquí indicadas pueden cambiar sin previo aviso.**



TARJETA DE REGISTRO DEL CLIENTE SÓLO PARA CONSUMIDORES CANADIENSES

Complete y envíe la tarjeta de registro del producto dentro de los diez (10) días posteriores a la compra. El registro nos permitirá contactarnos con usted en caso de existir alguna notificación de seguridad con respecto al producto. Retornando esta tarjeta usted reconoce haber leído y entendido las instrucciones de uso y advertencias incluidas en estas instrucciones.

ENVIAR A: **EURO-PRO Operating LLC**, 4400 Bois Franc, St. Laurent, QC, H4S 1A7

Modelo: EP754C

Modelo del Artefacto

Fecha de compra

Nombre del Negocio

Nombre del Usuario

Dirección

Ciudad

Provincia

Código Postal

PARA ORDENAR FILTROS DE REPUESTO

PARA ENCARGAR FILTROS Y BOLSAS DE REPUESTO

Para Modelo EP754C
Bolsa HEPA para la Tierra #XSB754

Llame al: 1 (800) 798-7398
de Lunes a Viernes de 8:30 AM hasta 5:00 PM Eastern Standard Time

o
visite nuestro sitio de Internet: www.sharkvac.com

PARA SOPORTE TÉCNICO

Para Modelo EP754C

Llame al: 1 (800) 798-7398
de Lunes a Viernes de 8:30 AM hasta 5:00 PM Eastern Standard Time

Observaciones:

El filtro del motor y el de entrada se pueden lavar. Le recomendamos lavarlo una vez por mes o cuando note una reducción en la succión.

Para lavar los filtros, enjuáguelos debajo del agua. Al terminar, sacuda el exceso de agua. **NO** lo lave en el lavavajillas.

Es muy importante que al lavar los filtros los deje secar **COMPLETAMENTE** antes de volver a usarlos. Le recomendamos dejarlos secar por 24 horas. **NO LOS SEQUE EN LA SECADORA.**

IMPORTANTE: Ambos filtros deben reemplazarse cada tres (3) o seis (6) meses, dependiendo del uso.

Debe controlar a menudo todos los filtros y la bolsa HEPA para la tierra por si se dañan, preferentemente luego de limpiarlos. Si la bolsa HEPA para la tierra está dañada, deberá reemplazarse inmediatamente.

Siempre desconecte la aspiradora del tomacorriente al revisar los filtros.

Nunca vuelva a colocar una bolsa HEPA usada. Siempre reemplácelas por nuevas al cambiarlas.

MEDIDAS DE PRECAUCIÓN

Importante: Si la abertura de succión o la manguera o el tubo telescópico de la unidad **SE TAPAN**, apague la aspiradora y destápelos antes de encender nuevamente la unidad.

1. No use la aspiradora cerca de calefactores o radiadores.

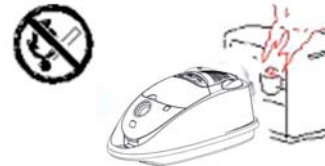

2. Antes de enchufar el cable en un tomacorriente, asegúrese de tener las manos secas.

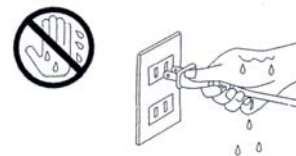

3. Antes de empezar a usar la aspiradora, asegúrese de quitar los objetos grandes o filosos que podrían dañar la bolsa HEPA.

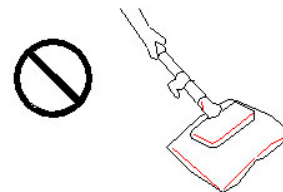

4. Al desenchufar el cable del tomacorriente, tire del enchufe, no del cable.

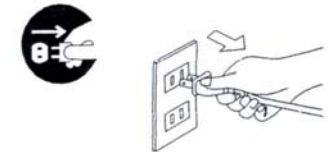

5. No recoja nada que se esté quemando o echando humo, como cigarrillos, fósforos, o cenizas calientes.

6. No la utilice sin la bolsa HEPA y los filtros instalados en su lugar.

Nota: Esta aspiradora viene con un cable de alimentación que se enrolla automáticamente. Si el cable o el enchufe se dañan, deben ser reemplazados por un técnico calificado.

Advertencia: Sostenga siempre el enchufe al enrollar el cable de alimentación. No permita que el cable se sacuda fuertemente al enrollarlo.

COMPONENTES DE SU ASPIRADORA

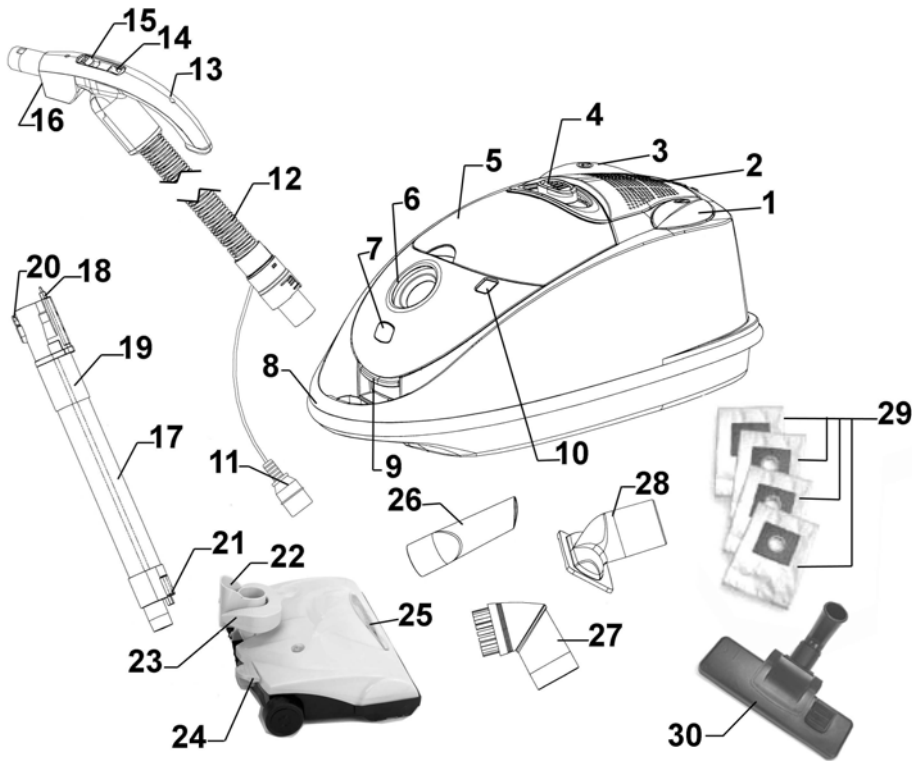

- | | |
|---|--|
| 1. Botón de Encendido/Apagado | 17. Tubo Telescópico |
| 2. Tapa del Filtro de Salida | 18. Enchufe del Tubo Telescópico |
| 3. Botón para Enrollar el Cable | 19. Abrazadera de Ajuste del Tubo Telescópico |
| 4. Control Variable de Succión | 20. Botón para Destrabar la Manguera del Mango |
| 5. Compartimiento para Accesorios | 21. Enchufe del Tubo Telescópico |
| 6. Entrada de Aire | 22. Receptáculo del Cepillo |
| 7. Conector de Alimentación del Cepillo | 23. Botón para Destrabar el Tubo Telescópico |
| 8. Mango de Transporte | 24. Ajuste de Altura de la Alfombra |
| 9. Botón para Abrir la Tapa de la Bolsa | 25. Luz del Cepillo |
| 10. Indicador de Bolsa Llena | 26. Cabezal Esquinero |
| 11. Enchufe de Alimentación del Cepillo | 27. Cepillo Limpiador |
| 12. Manguera Flexible | 28. Cabezal para Tapizados |
| 13. Mango de la Manguera Flexible | 29. Bolsas HEPA de la Tierra (x4) |
| 14. Botón de Encendido del Cepillo | 30. Cepillo para Piso |
| 15. Control Manual de Succión | |
| 16. Receptáculo del Tubo Telescópico | |

* El dibujo puede no ser igual al producto real.

Especificaciones Técnicas

Voltaje: 120V., 60Hz.

Potencia: 12 Amperes

INSTRUCCIONES DE USO

Filtro de Salida

El filtro de salida está ubicado en la parte de arriba de la aspiradora.

1. Levante la traba de la tapa del filtro de salida y sáquela. (Fig. 16)
2. Quite el filtro que está dentro de la tapa.
3. Lávelo en agua tibia. Puede usar un detergente liviano si es necesario. (Fig. 17)
4. Deje que se seque completamente al aire antes de volverlo a colocar dentro de la aspiradora.

Importante: No lo coloque en una lavadora. No lo seque con un secador de cabello. **Deje que se seque al aire.**

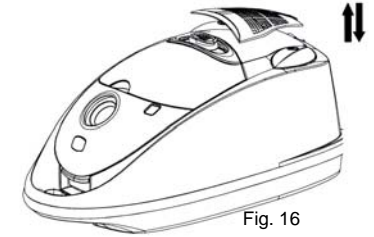

Fig. 16



Fig. 17

GUÍA DE DIAGNÓSTICO DE PROBLEMAS

GUÍA PARA EL DIAGNÓSTICO DE PROBLEMAS

PROBLEMA	POSIBLE CAUSA	POSIBLE SOLUCIÓN
El motor funciona pero no aspira	<ol style="list-style-type: none"> 1. Manguera, tubo o entrada de aire tapada. 2. Verifique el indicador de bolsa llena. 3. Manguera mal conectada a la entrada de aire. 	<ol style="list-style-type: none"> 1. Verifique las obstrucciones, quítelas. 2. Bolsa HEPA de la tierra está llena, reemplácela. 3. Inserte el extremo de la manguera dentro del conector hasta que encastre en su lugar.
Cable no se enrolla	<ol style="list-style-type: none"> 1. Cable retorcido. 2. Se ha sacado demasiado cable, más allá de la marca "ROJA". 	<ol style="list-style-type: none"> 1. Desenrolle el cable, desenrédelo y vuelva a enrollarlo. 2. Sostenga el enchufe, presione el botón de enrollar y trate de enrollarlo nuevamente.
Aspiradora no funciona	<ol style="list-style-type: none"> 1. Unidad desenchufada. 2. El tomacorriente no funciona. 3. Fusible quemado/llave térmica abierta. 4. Termostato del motor activado. 	<ol style="list-style-type: none"> 1. Enchúfela firmemente. 2. Verifique el fusible o la llave general. 3. Reemplace el fusible/encienda la llave general. 4. Apague la unidad y desenchúfela del tomacorriente. Deje que la unidad se enfríe antes de encenderla nuevamente.

INSTRUCCIONES DE USO

Cambio de la Bolsa HEPA de la Tierra

Advertencia: Siempre desenchufe la unidad antes de abrir el recipiente de la tierra.

Importante: No use la aspiradora sin tener todos sus filtros y la bolsa HEPA colocados en su lugar.

Importante, Observación: La bolsa HEPA para la tierra detendrá la mayoría de las partículas más finas de tierra y alérgenos suspendidos en el aire para que no vuelvan al aire que respira. De hecho, detiene el 99.97% de todas las partículas tan pequeñas como 0,3 micrones - ¡¡¡muchas veces más pequeñas que un cabello!!! Debido a su increíble poder de filtración, la bolsa HEPA para la tierra acumulará muchas partículas de polvo fino que son difíciles de ver. Quédese tranquilo que la bolsa HEPA para la tierra está haciendo su trabajo. La bolsa HEPA no se pueden volver a usar. Deben reemplazarse cuando se llenen.

1. Presione el botón de encendido para apagar la unidad.
2. Presione el botón para Abrir la tapa de la bolsa y quite a tapa. (Fig. 14)

Tapa de la Bolsa de la Tierra



Fig. 14

3. Saque la bolsa de tierra HEPA de la ranura de soporte sin dejar que la tierra se salga de la bolsa. (Fig. 14)
4. Bote la bolsa HEPA usada y reemplácela por una nueva.

Nunca vuelva a usar bolsas HEPA para la tierra.

Reemplazo y Limpieza de los Filtros

Filtro del Motor

Su aspiradora posee un sistema de filtración para reducir la tierra en su hogar a medida que limpia. El filtro del motor está ubicado dentro del cuerpo de la aspiradora, detrás de la bolsa HEPA para la tierra. (Fig. 15) Este filtro es lavable.

Revise el filtro del motor cada vez que reemplace la bolsa HEPA, lávelo cuando esté sucio y reemplácelo cuando esté dañado.

Para quitar el filtro del motor, quite primero la tapa y la bolsa HEPA de la tierra. Levante el filtro del motor.

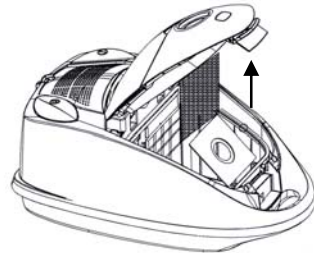

Fig. 15

1. Para limpiarlo, enjuáguelo en agua tibia y déjelo secar durante 24 horas. No lo coloque en una lavadora. No lo seque con un secador de cabello. Deje que se seque al aire. Nunca use la aspiradora sin los filtros colocados.
2. Una vez que se seque, vuelva a colocarlo en la aspiradora con las ranuras alineadas sobre las lengüetas de soporte.
3. Coloque el soporte para la bolsa HEPA sobre el filtro y luego coloque la bolsa HEPA para la tierra dentro del soporte verificando que quede enganchada por la palanca de traba.
4. Vuelva a colocar la tapa.

Importante: El filtro de salida y el del motor deben reemplazarse cada 3-6 meses dependiendo del uso.

INSTRUCCIONES DE USO

Armado de su Aspiradora

Nota: Siempre desenchufe el cable de alimentación del tomacorriente antes de instalar o quitar accesorios.

Conexión de la Manguera Flexible a la Aspiradora

1. Inserte la manguera flexible en la entrada de aire. Presione hasta escuchar un "clic" indicando que se ha trabado en su lugar. (Fig. 1)
2. Coloque el enchufe de alimentación del cepillo en el receptáculo de la aspiradora. (Fig. 1)

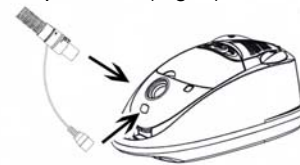

Fig. 1

3. Para sacar la manguera flexible, desconecte el enchufe de alimentación de la manguera y luego presione los 2 botones para destrabar mientras saca la manguera flexible hacia fuera. (Fig. 2)



Fig. 2

Botón para destrabar

Colocación de la Bolsa HEPA de la Tierra

Advertencia: Para evitar el riesgo de una descarga eléctrica, desenchufe la unidad y quítele la manguera antes de cambiar la bolsa o al efectuar mantenimiento o localización de fallas.

1. Desconecte el enchufe de alimentación de la manguera y saque la manguera flexible.
2. Presione el botón para destrabar la tapa de la bolsa y abra a tapa. (Fig. 3)
3. Sostenga la bolsa HEPA con la mano y deslícela entre las ranuras del soporte de la bolsa. (Fig. 4)

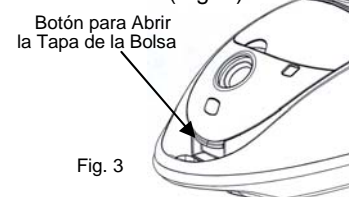

Fig. 3

Botón para Abrir la Tapa de la Bolsa

Soporte de la Bolsa

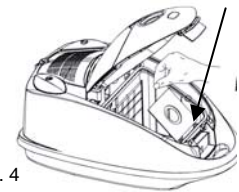

Fig. 4

4. Verifique que el frente de cartón de la bolsa esté bien colocado en las guías. (Fig. 5)

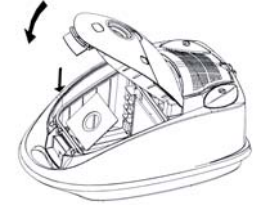

Fig. 5

5. Cierre la tapa de la bolsa. (Fig. 5)

Nota: La tapa de la aspiradora no cerrará si no tiene una bolsa HEPA colocada en su lugar.

Colocación del Tubo Telescópico en el Mango de la Manguera Flexible

1. Sostenga el extremo del tubo telescópico dentro del receptáculo que está en el mango de la manguera flexible. Empuje el tubo telescópico hacia adentro hasta que se trabo. (Fig. 6)

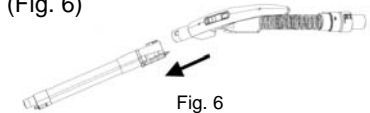

Fig. 6

Extensión del Tubo Telescópico

1. Sostenga la abrazadera de ajuste del tubo telescópico y tire hacia abajo para extenderlo. (Fig. 7)

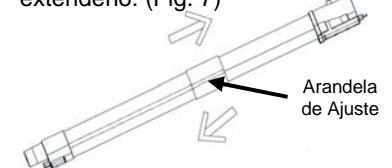

Fig. 7

Arandela de Ajuste

Nota: Siempre desenchufe el cable de alimentación del tomacorriente antes de instalar o quitar accesorios.

INSTRUCCIONES DE USO

Uso del Cepillo Eléctrico

1. Para colocar el cepillo eléctrico en el tubo telescópico, inserte el enchufe del tubo telescópico en el receptáculo del cepillo eléctrico. (Fig. 8)



Fig. 8

2. Pise el selector de altura de la alfombra para ajustar la altura del cepillo. Tiene 4 ajustes distintos de altura. (Fig. 9)
3. La ventana del selector de altura de la alfombra cambiará de color cada vez que presione el pedal.
 - Azul: Súper Bajo
 - Verde: Bajo
 - Amarillo: Mediano
 - Blanco: Alto



Fig. 9

4. Para sacar el tubo telescópico del mango, presione el botón para desatrar la manguera del mango y tire hacia fuera.

Uso del Cepillo para Piso

El cepillo para piso se puede usar en pisos comunes o en alfombras.

1. Para colocar el cepillo para piso en el tubo telescópico, inserte el tubo telescópico en el cepillo todo lo que pueda.
2. Mueva el selector de piso-alfombra hacia adelante para usarlo en pisos comunes. Muévelo hacia atrás para alfombras. (Fig. 10)
3. Para quitarlo, simplemente jale el tubo telescópico hasta que se salga.

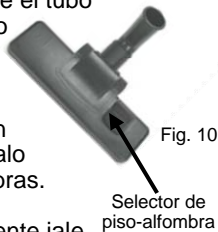

Fig. 10

Selector de piso-alfombra

Compartimiento para Accesorios

Su aspiradora tiene un compartimiento incorporado para guardar accesorios, donde puede poner el cabezal esquinero, el cabezal para tapizados y el cepillo limpiador. (Fig. 11)

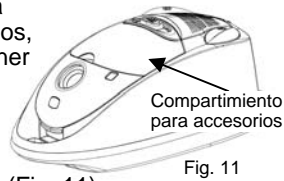

Fig. 11

Cepillo Limpiador

El cabezal de limpieza se usa en los muebles.



Cabezal Esquinero

Para radiadores, ranuras, esquinas, zócalos y entre almohadones.



Cabezal para Tapizados

El cabezal para tapizados se usa en los muebles. Su superficie especial es ideal para remover pelos de mascotas. **Nota:** Este no es un accesorio para cepillar y no debe usarse en animales.



Control Variable de Succión

El control variable de succión se encuentra en la parte de arriba de la unidad y se recomienda para trabajos livianos como cortinas o superficies delicadas donde no desee usar demasiada succión. Con este control puede aumentar o disminuir la succión de acuerdo con el tipo de trabajo a realizar. Aumente la succión al aspirar alfombras y redúzcala al aspirar muebles o cortinas.

1. Para disminuir la succión, deslice el control variable de succión hacia la izquierda.
2. Para volver a la succión poderosa, deslice el control variable de succión hacia la derecha hasta que se detenga. (Fig. 12)

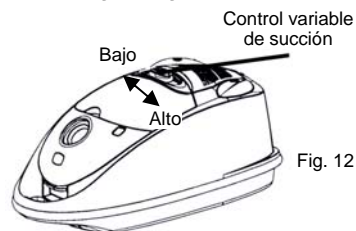

Fig. 12

INSTRUCCIONES DE USO

Para Usar su Aspiradora

1. Enchufe el cable de alimentación en el tomacorriente.
2. Encienda la unidad con el botón de encendido. (Fig. 13)

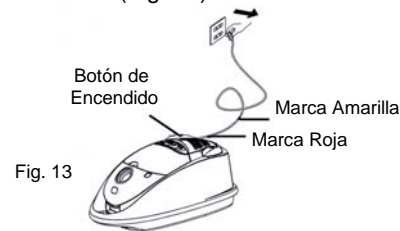

Fig. 13

3. Para enrollar el cable de alimentación, presione el botón de enrollado con una mano y guíe el cable con la otra para evitar que se sacuda rápidamente pudiendo causar daños o lastimaduras.

Nota: Una vez que todos los accesorios estén colocados, desenrolle bastante cable de alimentación y enchúfelo en el tomacorriente. Una marca amarilla en el cable le indica la longitud recomendada. No extienda el cable más allá de la marca roja. (Fig. 13)

Cable de Alimentación

Su aspiradora viene con un cable de alimentación que se enrolla automáticamente. Para extender el cable, jale y extiéndalo a la longitud deseada hasta la marca amarilla en el cable. (Fig. 13) No extienda el cable más allá de la marca roja. Cuando termine de limpiar, apague la aspiradora y luego desenchúfela del tomacorriente. Luego presione el botón para enrollar el cable. Si el cable no se enrolla completamente, sáquelo nuevamente y presione otra vez el botón.

Advertencia: Sostenga siempre el enchufe al enrollar el cable de alimentación. No permita que el cable se sacuda fuertemente al enrollarlo.

Nota: Antes de usar la aspiradora, desenrolle la cantidad necesaria de cable y enchúfelo en el tomacorriente. Una marca amarilla en el cable le indica la longitud recomendada. No extienda el cable más allá de la marca roja.

Indicador de Bolsa Llena

El indicador de bolsa llena puede encenderse mientras está limpiando para indicarle que la bolsa HEPA de la tierra está llena y debe reemplazarse o si se ha tapado la manguera.

Nota: Puede probar el indicador de bolsa llena tapando el final de la manguera flexible con su mano cuando la aspiradora está funcionando. El indicador de bolsa llena deberá encenderse en rojo.

Advertencia: Para evitar el riesgo de una descarga eléctrica, desenchufe la unidad antes de quitar la tapa del recipiente de la tierra, la bolsa HEPA de la tierra, los filtros o al efectuar mantenimiento o localización de fallas.

Termostato del Motor

Importante: Esta unidad está equipada con un termostato de protección del motor. Si la aspiradora se sobrecalienta por cualquier motivo, el termostato la apagará automáticamente. Si esto sucede:

- Presione una vez el botón de encendido.
- Desconecte el cable del tomacorriente.
- Verifique la fuente del sobrecalentamiento. (Por ejemplo manguera o filtro tapados.)
- Si encuentra la manguera o el filtro tapados, destape la manguera y reemplace el filtro.
- Espere 45 minutos antes de usar nuevamente la aspiradora.
- Una vez que la unidad se haya enfriado, enchúfela y presione el botón de encendido. La aspiradora deberá encenderse nuevamente.
- Si la aspiradora todavía no funciona, llame al servicio al cliente al 1 (800) 798-7398.